

БИЛЛИ 13

ВНИМАНИЕ!

Опрокидывание мебели может привести к серьезным травмам. Чтобы предотвратить опрокидывание необходимо обеспечить стационарное крепление изделия к стене. Используйте подходящие для ваших стен шурупы и дюбели.

При возникновении каких-либо вопросов обратитесь к специалисту.

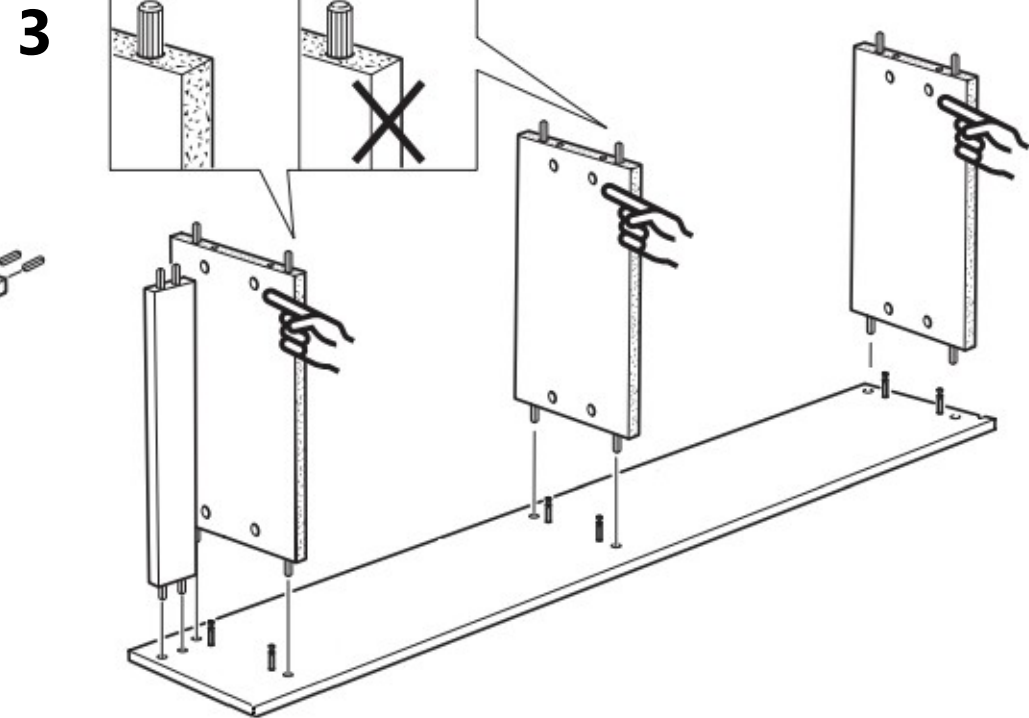
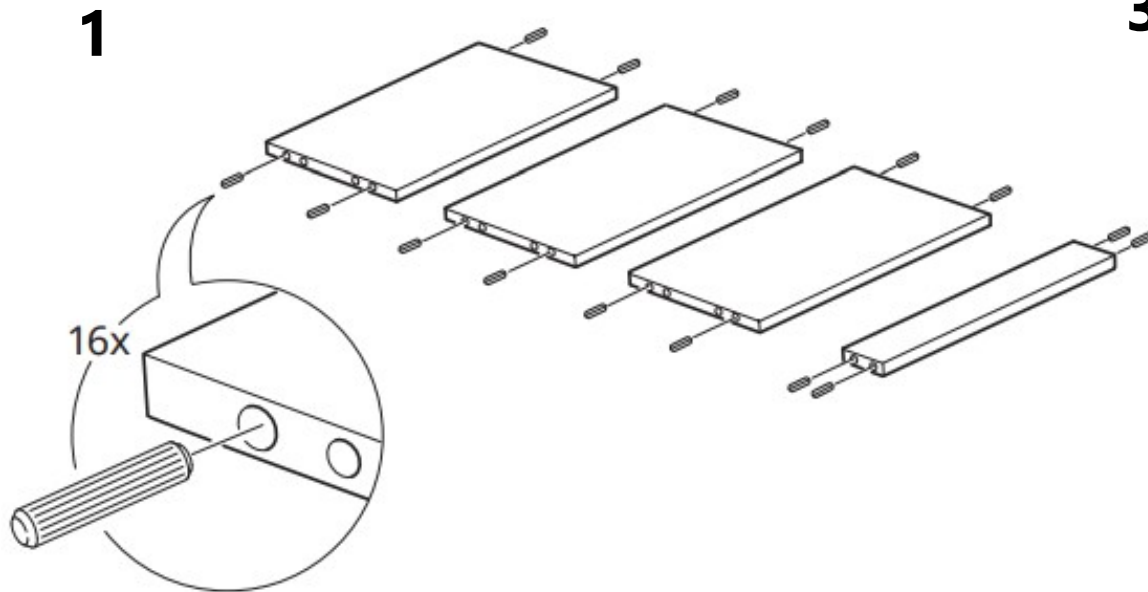
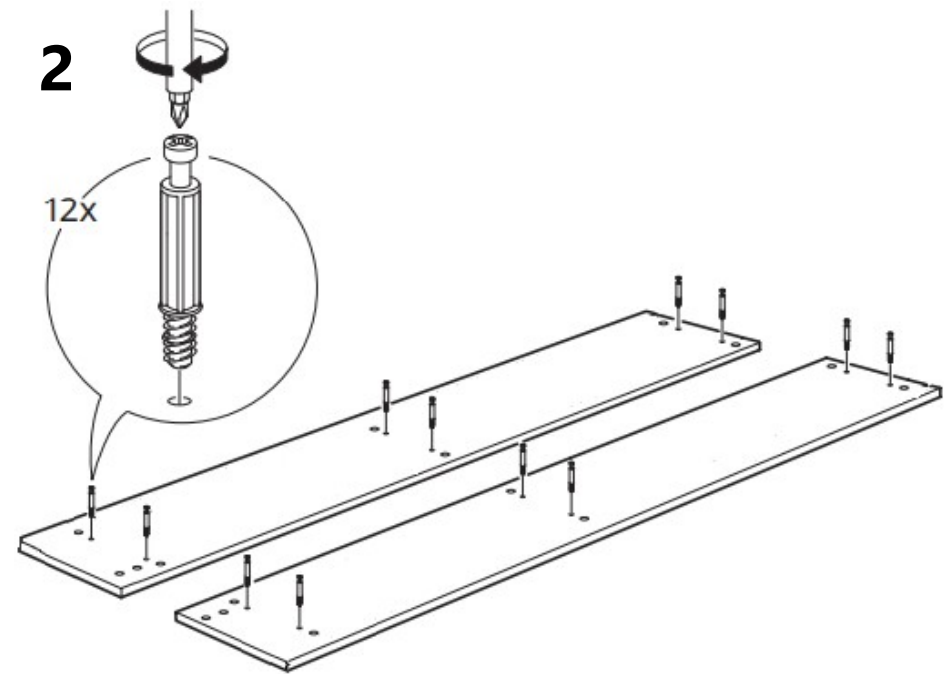
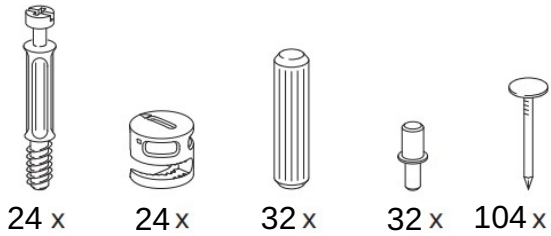
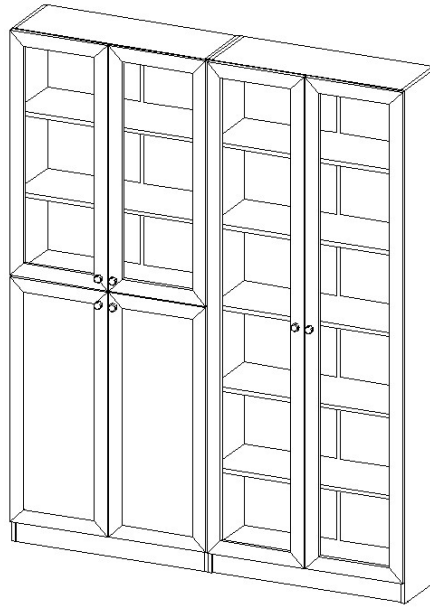

4

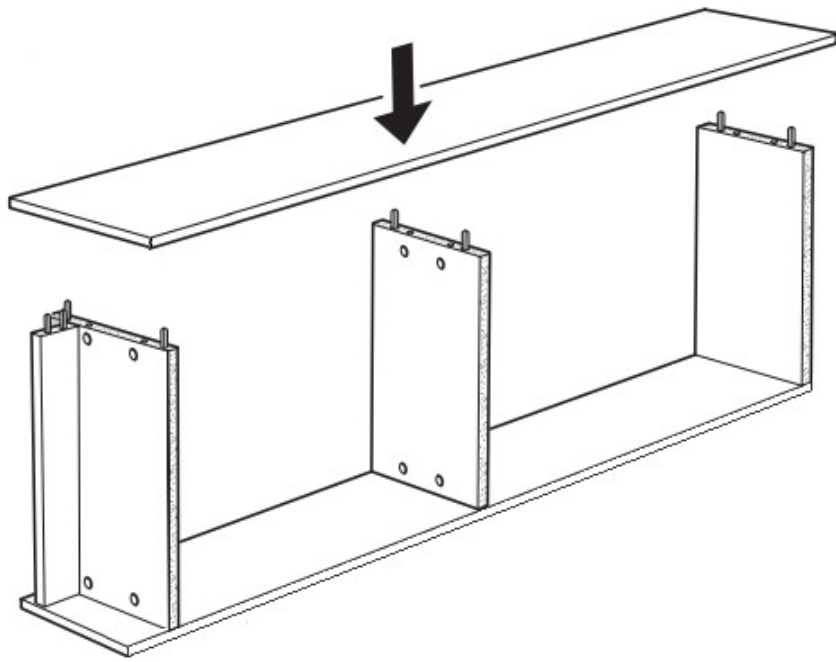

5

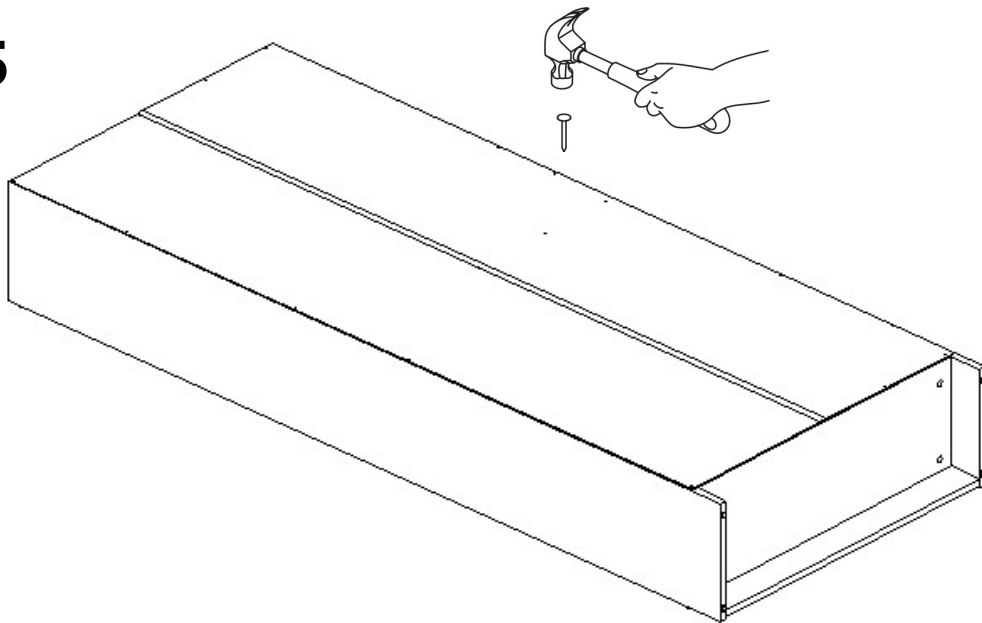

6

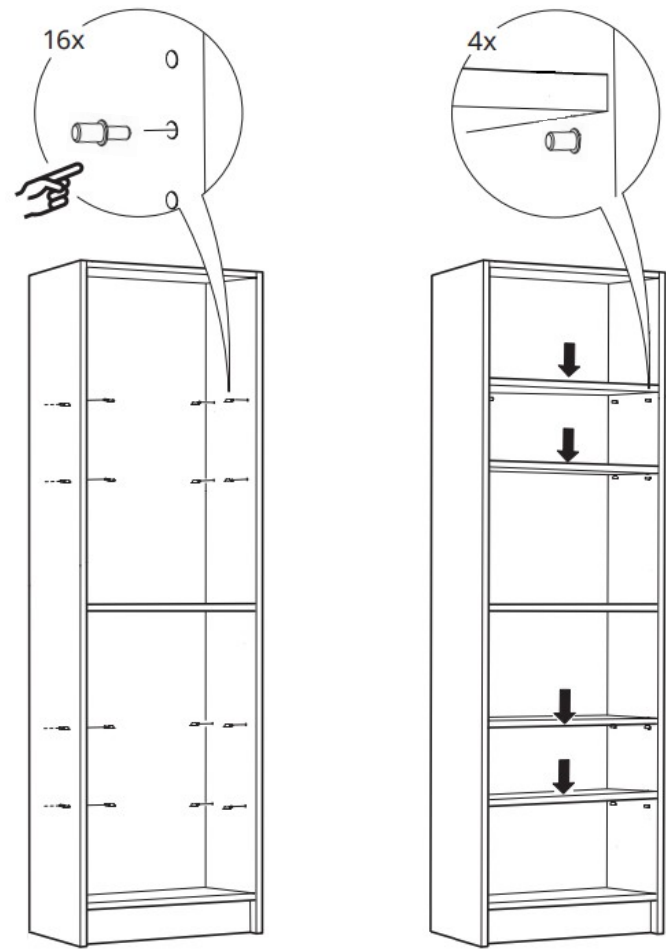

7

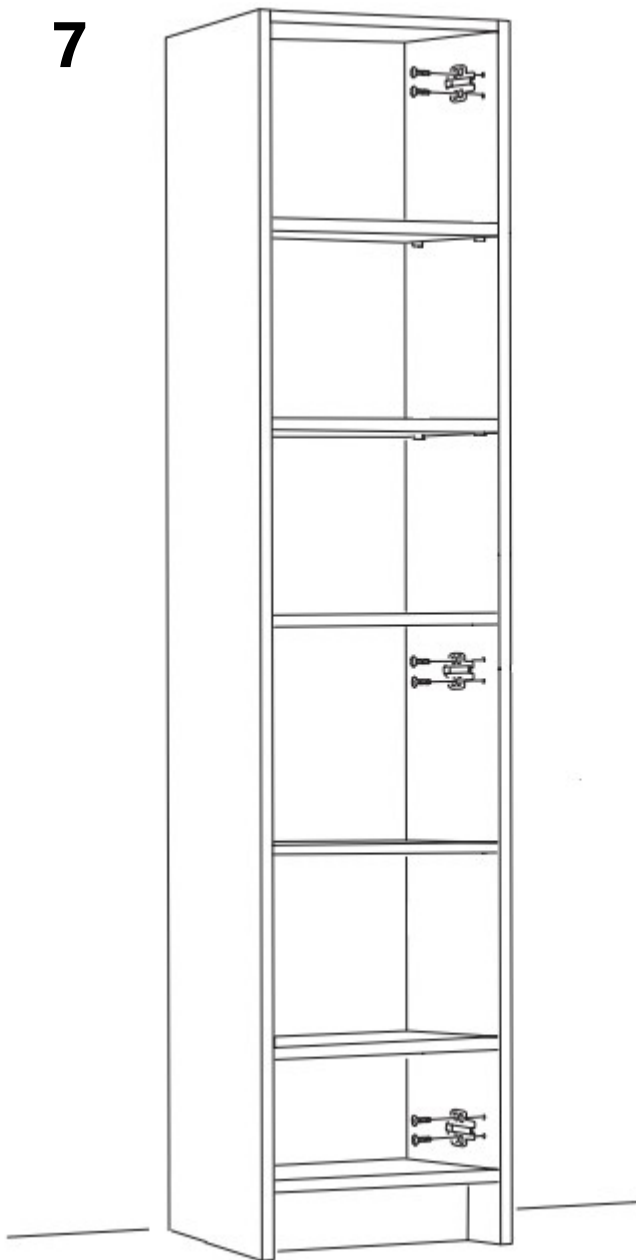

8

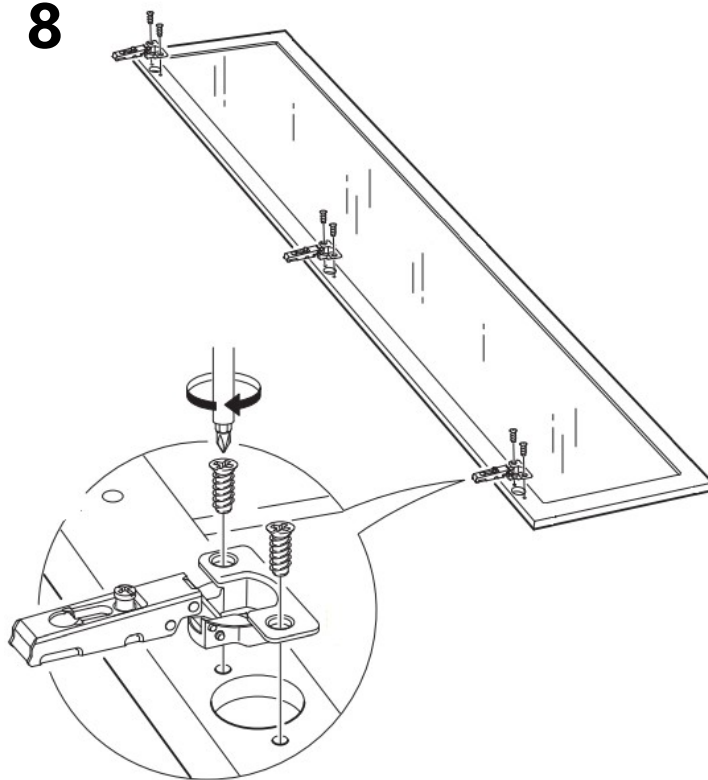

9

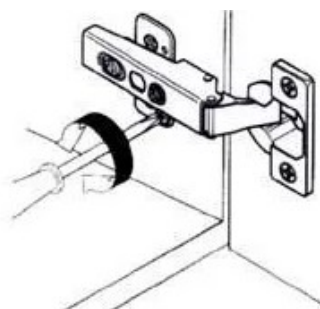
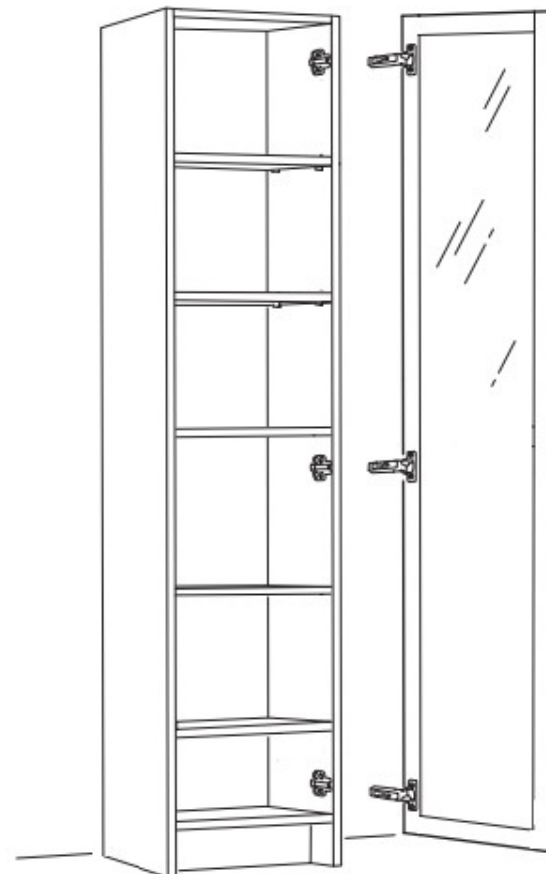

1. Регулировка по высоте

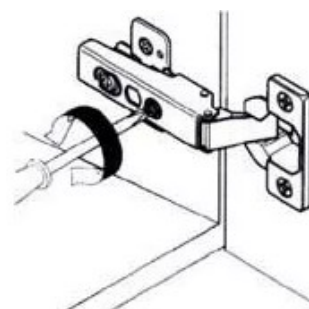

2. Регулировка по ширине

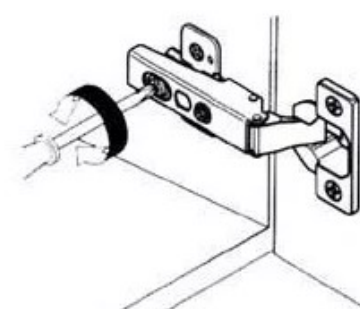

3. Регулировка по глубине